

# FICHE PRODUIT

Gamme LEDs' INNO®







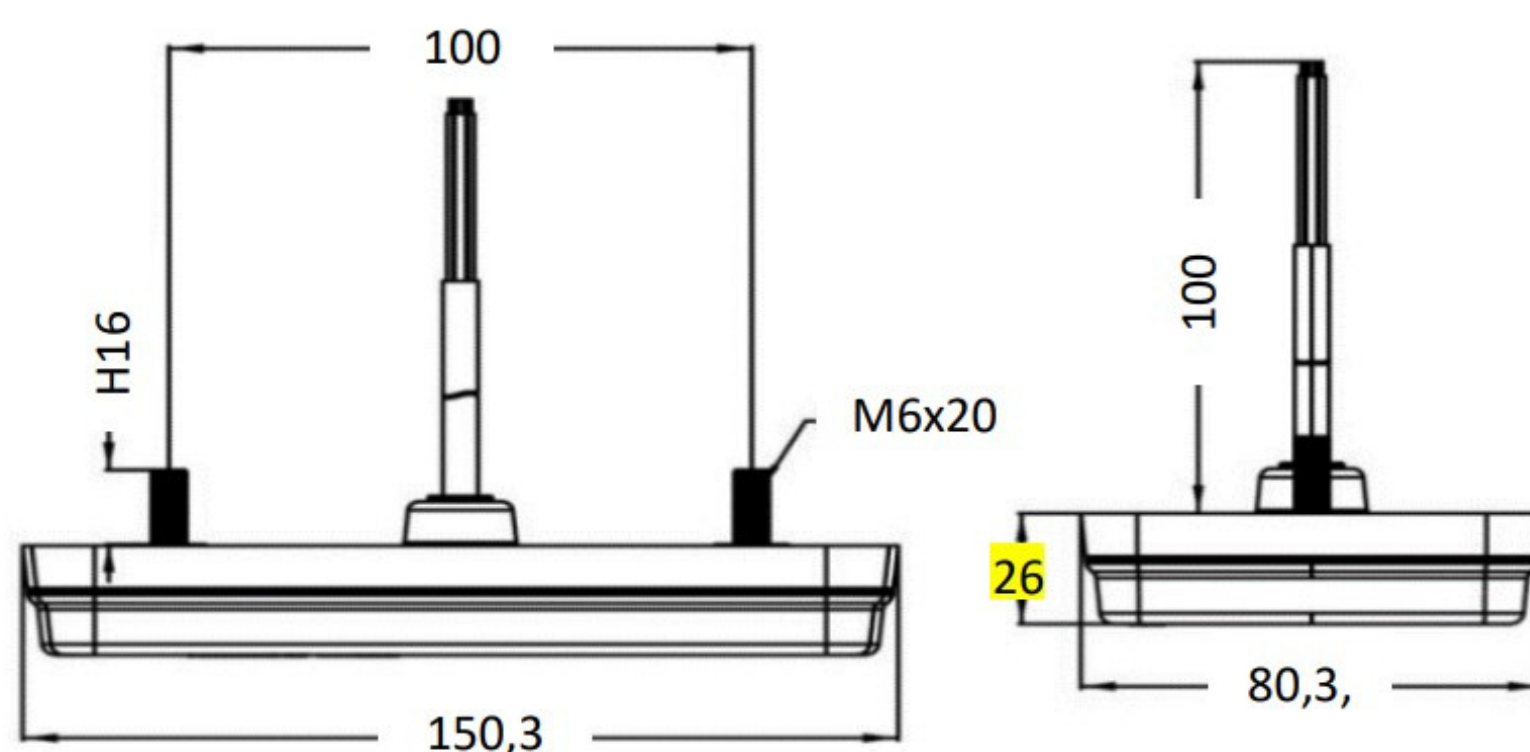

Feux AR LED clignotant  
défilant LI® 4.1  
Références 5401xx



- Éclairage : PMMA (Rouge/Orange)
- Corps: ABS+PC (noir)
- Cable: 10 cm connecteur LI<sup>®</sup> 8C fem.
- Montage : Tiges filetées avec écrous
- Orientation : Verticale or Horizontale
- Température de fonctionnement : -40°C to 60°C



Réf.	LI <sup>®</sup> 4.1	Stop	Veilleuse	Cli. Gauche	Cli. Droit
540102-LI03F	3 fonctions				
540103-LI03F	3 fonctions				



NOUVEAUTÉ  
2022-10

Feu LED 5401xx **3 fonctions avec clignotant défilant 12/24V**. Étanche IP67, sortie monocâble avec connecteurs LI<sup>®</sup> femelles 8 voies, montage horizontal / vertical.

Branchement «**Plug and Play**» compatible avec la gamme LEDs' INNO<sup>®</sup>. Conçu avec un design actuel et des dimensions pour l'équipement sans contrainte de remorques et engins agricoles portés ou tractés.



### LEDs' INNO<sup>®</sup>

GAMME LEDs' INNO<sup>®</sup>  
SYSTÈME MODULAIRE ET ÉVOLUTIF BREVETÉ

